

Schalensiegel- und Skinmaschine **TSK380 PRO**



Hohe
Kompatibilität
und service-
freundliche
Konstruktion.

Frisch. Verpackt.

Technische Informationen

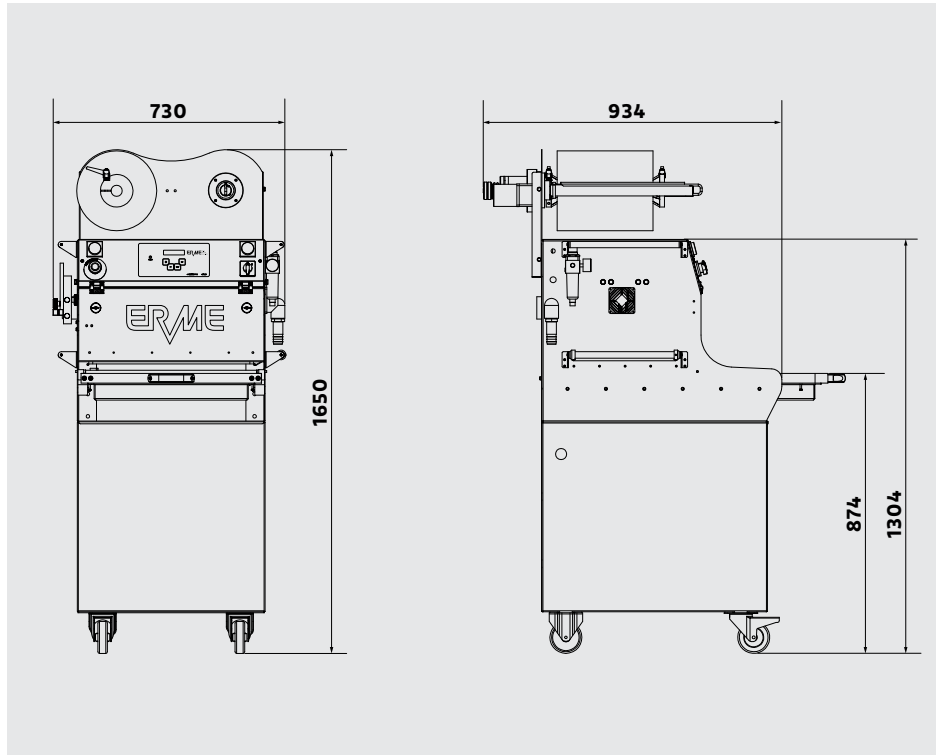

Modell	TSK380 PRO
Artikelnummer	106039
Aussenmasse B×T×H	730×934×1670mm
Maximale Schalenhöhe Standard	100mm
Maximale Siegelung	457×336mm
Folie maximale Rollenbreite	380mm
Folie maximaler Rollendurchmesser	250mm
Skin höhe	+35mm
Vakuumpumpe Saugleistung	63 m ³ /h
Vakuum-Enddruck	1mbar/99,9%
Takt pro Minute, MAP	4x
Strom Anschlusswert	400V/3L + N + PE/50Hz
Nennleistung (mit Heizung)	3,5 kW
Netzsicherung	16A
Gewicht	ca. 300kg

* Zum Betrieb der Vakuum-Verpackungsmaschine wird Druckluft benötigt.

Optionales Zubehör

Optionen

Automatisches Schalenhebesystem

Fotozelle für bedruckte Folie

Filter extern (Flüssigkeiten/Feinstaub)

Pneumatische Schublade

Zubehör







Kompressor

Hohe Kompatibilität und servicefreundliche Konstruktion.

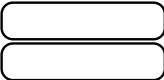
Schalensiegel- und Skinmaschine **TSK380 PRO**

Die TSK380 PRO ist eine mobile, halbautomatische Schalensiegelmaschine, die durch hohe Kompatibilität und eine servicefreundliche Konstruktion überzeugt. Ideal für MAP- und Vakuum-Skinverpackungen in kleinen und mittleren Chargen, bietet das kompakte Standmodell eine benutzerfreundliche Bedienung und effizientes Arbeiten. Flexibel einsetzbar, erfüllt die TSK380 PRO Ihre individuellen Verpackungsanforderungen optimal!

Schalennutzung

Modell	TSK380 PRO	
1fach Nutzen	457 × 336	
2fach Nutzen	457 × 157.5	
2fach Nutzen	218 × 336	
3fach Nutzen	138.35 × 336	
4fach Nutzen	218 × 157.5	
4fach Nutzen	98.48 × 336	
6fach Nutzen	138.35 × 157.5	
8fach Nutzen	98.48 × 157.5	

**Werkzeug
204 × 147
4-fach
möglich**

TSK380 PRO

Kompakte und automatische Folienaufwicklung



SIEMENS HMI Touchscreen 4"

Pneumatik **FESTO**

Fronttür für schnellen Werkzeugwechsel.

BUSCH Vakuumpumpe **BUSCH**



* Zum Betrieb der Vakuum-Verpackungsmaschine wird Druckluft benötigt.

Swissdesign⁺

Kontaktdaten für Ihre Anfrage

Telefon **056 633 74 18**
Telefax **056 633 75 18**
Email **info@erme.ch**
Online **www.erme.ch/de/produkte**

ERME AG / SWISS VACUUM SOLUTIONS

Grossmattstrasse 25 / CH-8964 Rudolfstetten / Telefon +41 (0)56 633 74 18 / Fax +41 (0)56 633 75 18 / info@erme.ch / erme.ch